

A close-up photograph of a black, textured, teardrop-shaped object, possibly a component of a tool or a piece of equipment. The object has a silver-colored blade or edge on the left side. The word "CAMCO" is printed in white, bold, capital letters on the right side of the object. The background is dark, and the lighting highlights the texture and the blade.

**CAMCO**



**INFORMACIÓN PARA LA UTILIZACIÓN DE LOS MODELOS VORTEX 6,  
VORTEX 4, VORTEX 2.6 y VORTEX 200V**

VUM\_ES\_2005-2008-R4\_11-2008\_screen

© Copyright 2008 by **CAMCO** Produktions- und Vertriebs-GmbH  
für Beschallungs- und Beleuchtungsanlagen  
Fischpicke 5, D-57482 Wenden, Alemania  
Teléfono +49 (0) 2762 408-0

SERIE  
**VORTEX**

**INSTRUCCIONES IMPORTANTES DE SEGURIDAD**

- 1) Lea la información (manual del usuario) de utilización.
- 2) Guarde este manual del usuario en lugar seguro durante toda la vida del amplificador.  
Este manual del usuario forma parte integral del amplificador. Solamente será posible vender el amplificador si el manual del usuario está disponible. Cualquier cambio realizado al amplificador debe ser documentado por escrito y entregado al comprador si el amplificador se vende.
- 3) Preste atención a todas las advertencias.
- 4) Siga todas las instrucciones.
- 5) No utilice este amplificador cerca del agua. (por ejemplo, en estancias húmedas o cerca de una piscina). No coloque objetos llenos de líquido sobre este producto, como por ejemplo un jarrón.
- 6) Límpielo sólo con un paño seco.
- 7) No bloquee las aberturas de ventilación. Instálelo de acuerdo con las instrucciones del fabricante.
- 8) No lo instale cerca de ninguna fuente de calor tal como radiadores, sensores de temperatura, estufas, u otros aparatos que generen calor
- 9) Proteja el cable de alimentación eléctrica de ser pisado, pinzado o dañado en forma alguna. Preste especial atención a los enchufes y a los puntos por los que salen del aparato.

10) El amplificador solamente puede utilizarse de acuerdo con la información proporcionada en el manual del usuario. Antes de su uso y durante éste, asegúrese de seguir todas las recomendaciones del manual del usuario, especialmente las recomendaciones de seguridad.

Los amplificadores **VORTEX** han sido diseñados para la amplificación de impulsos de señal de audio y el amplificador solamente debe conectarse a cajas acústicas con una impedancia media que no sea menor que las impedancias especificadas en los puntos 3.9.2, 3.9.3 y 3.9.4.



11) No coloque este amplificador en un carro, pie, trípode, soporte o mesa que sea inestable. El aparato puede caerse y causar lesiones graves, además de serios daños al aparato en sí.

12) El amplificador solamente puede desconectarse de la alimentación eléctrica desenchufando el enchufe macho, que deberá permanecer fácilmente accesible en todo momento. Desenchufe este aparato durante tormentas eléctricas o cuando no se vaya a emplear durante periodos largos de tiempo.

13) Todas las operaciones de servicio deben realizarse por personal cualificado de servicio técnico. Se requiere servicio técnico cuando

- se haya dañado el cable de corriente o el enchufe,
- hayan caído líquidos u objetos al interior del amplificador,
- el amplificador haya recibido un golpe o sufrido cualquier tipo de daño,
- el amplificador haya sido expuesto a la lluvia o la humedad,
- el amplificador manifieste cambios marcados en su funcionamiento o desempeño normales.

	<b>PRECAUCIÓN</b> RIESGO DE CHOQUE ELÉCTRICO NO ABRA LA UNIDAD		PRECAUCIÓN – ALTOS VOLTAJES PELIGROSOS EN EL INTERIOR DE ESTE PRODUCTO. TODAS LAS OPERACIONES DE SERVICIO TÉCNICO DEBEN REALIZARSE POR PERSONAL CUALIFICADO.
---	--	---	---

	EL SIGNO DEL RAYO CON PUNTA DE FLECHA ALERTA CONTRA LA PRESENCIA DE VOLTAJES PELIGROSOS NO AISLADOS EN EL INTERIOR DE LA UNIDAD.
---	--

	EL SIGNO DE EXCLAMACIÓN ALERTA AL USUARIO DE LA EXISTENCIA DE INSTRUCCIONES IMPORTANTES EN LA DOCUMENTACION QUE SE ENTREGAN CON EL AMPLIFICADOR Y QUE INCLUYEN MANTENIMIENTO.
---	---

	EL SIGNO DEL RAYO CON PUNTA DE FLECHA ALERTA CONTRA LA PRESENCIA DE VOLTAJES PELIGROSOS EN LOS TERMINALES SPEAKON QUE PUDIERAN SER POTENCIALMENTE MORTALES.
---	---

PRECAUCIÓN – RIESGO DE CHOQUE ELÉCTRICO – NO ABRA LA UNIDAD.
--

ADVERTENCIA – PARA EVITAR PELIGROS DE INCENDIO O CHOQUE ELÉC- TRICO, NO EXPONGA ESTE AMPLIFICADOR A LA LLUVIA O LA HUMEDAD.
--

	ESTE AMPLIFICADOR DEBE CONECTARSE EXCLUSIVAMENTE A UN ENCHUFE ELÉCTRICO CON TOMA DE TIERRA.
---	--

### 1. Lea la información (manual del usuario) de uso

Cuando envíe un amplificador **VORTEX**, utilice siempre el embalaje original así como el resto del material de embalaje. Para una protección máxima, vuelva a empaquetar la unidad tal y como fue empaquetada en la fábrica.

### 2. Condiciones

Utilice este amplificador solamente para las condiciones E1, E2, E3 o E4 especificadas en la norma EN55103-2 "Compatibilidad electromagnética. Norma de familia de productos para aparatos de uso profesional de sonido, vídeo, sistemas audiovisuales y para el control de iluminación para espectáculos – Parte 2: Inmunidad".

### 3. Ventilación

Las ranuras y aberturas del chasis permiten la ventilación para asegurarse un funcionamiento fiable del amplificador y protegerlo contra el sobrecalentamiento. Estas aberturas no deben bloquearse ni cubrirse. Este amplificador no debe utilizarse si no se dispone de ventilación adecuada o si no se han seguido las instrucciones del fabricante.

### 4. Agua y Humedad

No utilice este amplificador cerca del agua (por ejemplo, en un sótano mojado o cerca de una piscina).

### 5. Limpieza

Desenchufe este amplificador de la toma de corriente de la pared antes de su limpieza. No utilice limpiadores líquidos o en aerosol.

### 6. Protección del cable de alimentación eléctrica (AC)

No coloque cables de alimentación eléctrica de forma que sean susceptibles de ser pisados o pinzados por objetos colocados encima o contra ellos, y preste especial atención a los cables y a los enchufes, y al punto por el que salen del amplificador.

### 7. Rayos

Para la protección adicional de este amplificador durante tormentas eléctricas, o cuando se deja sin supervisión y no se usa durante periodos largos de tiempo, desenchúfelo de la toma de corriente eléctrica de la pared. Esto impedirá que el amplificador se dañe por un rayo o un pico en la línea. Solamente se puede conseguir desconectar de la red eléctrica desenchufando el enchufe macho de corriente de la toma de corriente eléctrica y desconectando todos los polos externos de la electricidad.

### 8. Interferencia de objetos externos y/o líquidos con el dispositivo

Nunca introduzca objetos de ningún tipo en el amplificador a través de sus aberturas ya que pueden tocar puntos de voltaje peligroso y originar un cortocircuito que puede provocar un incendio o choque eléctrico. Nunca derrame líquido de ningún tipo sobre el amplificador.

### 9. Accesorios

No coloque este amplificador en un carro, pie, trípode, soporte o mesa que sea inestable. El amplificador puede caerse y causar lesiones graves, además de serios daños al aparato en sí. Cualquier fijación del amplificador debe seguir las instrucciones del fabricante, y debe utilizar un accesorio de montaje recomendado por el fabricante.

### 10. Conexión

Cuando conecte el amplificador a otros equipos, apague el amplificador y desenchufe todo el equipo de la corriente eléctrica. De lo contrario puede causarse choque eléctrico y lesiones serias. Lea el manual del usuario de los demás equipos detenidamente y siga las instrucciones al realizar las conexiones.

### 11. Volumen Sonoro

Reduzca el volumen al mínimo antes de encender el amplificador para evitar elevados niveles repentinos de ruido que puedan causar daños a la audición o a los altavoces. (Véase también la sección 4.1.1 Control de Volumen)

### 12. Daños que requieren servicio técnico

Desenchufe este amplificador de la toma eléctrica y contacte con su punto de venta/distribuidor u otro servicio técnico autorizado si ocurre alguna de estas situaciones:

- si han caído líquidos u objetos al interior del amplificador.
- si el amplificador no funciona con normalidad como se describe en el manual del usuario. Maneje los controles solamente como está descrito en el manual del usuario.
- si el amplificador ha recibido un golpe o sufrido cualquier tipo de daño.
- cuando el amplificador manifieste cambios marcados en su funcionamiento o desempeño normales.

### 13. Servicio técnico

No intente realizar operaciones de mantenimiento o reparación usted mismo en el amplificador. Abrir o quitar las tapas puede exponerlo a usted a voltajes peligrosos y otros riesgos, y por ello el amplificador sólo debe ser abierto por personal cualificado. Contacte con su punto de venta/distribuidor.

### 14. Servicio técnico y piezas de repuesto (reemplazo, refacciones)

Cualquier operación de mantenimiento y reparación debe ser realizada por un distribuidor autorizado de **CAMCO**. Cuando sean necesarias piezas de repuesto, asegúrese de que el punto de venta/distribuidor utilice solamente repuestos especificados por el fabricante. La utilización de piezas de repuesto no autorizadas puede provocar lesiones y/o daños producidos por un incendio o choque eléctrico y otros riesgos relacionados con la electricidad.

### 15. Comprobación de Seguridad

Cuando se completen operaciones de mantenimiento o reparación en este producto, pida al vendedor/distribuidor que realice las comprobaciones necesarias de seguridad que aseguren que el amplificador está en condiciones de funcionar correctamente. (El documento DIN VDE 0701-1 "Mantenimiento, Modificación y Comprobación de Dispositivos Electrónicos")

**Declaración de Conformidad CE de acuerdo con las directivas de la CE:**  
compatibilidad electro-magnética (Directiva 89/336/CEE del Consejo, tal y como está modificada por las Directivas 92/31/ CEE y 93/68/ CEE); equipos eléctricos de baja tensión (Directiva 73/23/ CEE del Consejo)

**Nombre del Fabricante:**

**CAMCO** Produktions- und Vertriebs-GmbH  
für Beschallungs- und Beleuchtungsanlagen

**Dirección del Fabricante:**

Fischpicke 5, D-57482 Wenden, Alemania

**Declara que el producto modelo:**

Amplificador de Potencia **CAMCO VORTEX-6, VORTEX-4, VORTEX-2.6 y VORTEX-200V**

**Se ajusta a las siguientes normas:**

- EN60065 Seguridad
- EN55103-1 Emisión
- EN55103-2 Inmunidad

Las condiciones de funcionamiento y aplicación que se presuponen en la información sobre utilización (manual del usuario) se deberán guardar de la forma correspondiente. Nota: Los nombres de los modelos figuran como **VORTEX-6, VORTEX-4, VORTEX-2.6 y VORTEX-200V** en la placa de identificación y la Declaración de Conformidad CE. En el frontal del dispositivo y el texto del manual del usuario aparecen como **VORTEX 6, VORTEX 4, VORTEX 2.6 y VORTEX 200V**.

Wenden, 25.04.2005



Joachim Stöcker

P.2 INSTRUCCIONES IMPORTANTES DE SEGURIDAD

P.3 EXPLICACIÓN DE LOS SÍMBOLOS / SEGURIDAD

P.5 DECLARACIÓN DE CONFORMIDAD CE

P.6 ÍNDICE

P.7 1 BIENVENIDA

1.1 Bienvenido a CAMCO

1.2 Desembalado

P.8 1.3 El Amplificador

P.9 2 FUNCIONES

2.1 VORTEX – El Frontal

2.2 VORTEX – La Trasera

P.10 2.3 Ajustes de fábrica

P.11 3 INSTALACIÓN

3.1 Alimentación eléctrica

3.2 Interruptor de Encendido/Apagado

3.3 Montaje

P.13 3.4 Ventilación

3.5 Interruptor de Masa

3.6 Función Opcional

3.7 Indicadores de Modo

P.14 3.8 Selector de Modo

3.9 Cableado

3.9.1 Conexión de E.U.I. y XLR

3.9.2 Funcionamiento Estéreo

3.9.3 Funcionamiento Mono-Paralelo

3.9.4 Funcionamiento Mono-Puente

3.9.5 Conexión de los SPEAKON

P.16 4 FUNCIONAMIENTO

4.1 Controles

4.1.1 Control de Volumen

P.17 4.1.2 Selector de Ganancia

4.1.3 Ganancia y Sensibilidad de Entrada

4.1.4 Interruptor del Limitador

4.2 Indicadores

4.2.1 LEDs de Encendido (multifunción)

P.18 4.2.2 LEDs de Señal

4.2.3 LEDs de *Clip* (multifunción)

4.3 Sistemas de Protección del Amplificador de Potencia

4.3.1 Limitador de *Clip*

4.3.2 Protección de Baja Impedancia

4.3.3 Protección SOA

P.19 4.3.4 Limitador de Protección de Altavoces

4.3.5 Protección DC

4.3.6 Servo DC

4.3.7 Protección de Sobre Corriente

4.3.8 Protección Térmica

4.4 Protecciones de la Alimentación

4.4.1 Limitación de Corriente de Arranque

P.20 4.4.2 Detección de Sobre Voltaje en el Suministro Eléctrico

4.4.3 Detección de Interrupción del Suministro Eléctrico

4.4.4 Protección de Fusible

4.5 Protecciones de la SMPS principal

4.5.1 Protección contra Sobre Corriente

4.5.2 Protección Térmica

4.6 Ventiladores

P.21 4.7 Limpieza del Filtro

P.22 5 OPCIONES

5.1 E.U.I.2 (Extended User Interface)

5.1.1 Cuáles son las Posibilidades Usando el E.U.I.2?

5.2 CAI (CAMCO Audio Interface)

5.2.1 Cableado

P.23 5.2.2 Selección de Dirección del CAI

P.24 5.2.3 Indicador de Estado del CAI

P.25 6 RESOLUCIÓN DE PROBLEMAS

6.1 Secuencias de destello de los LEDs de Encendido

P.26 6.2 Problema: No hay Sonido

6.3 Problema: No hay Sonido o el Sonido es Demasiado Bajo

P.27 6.4 Problema: No hay Separación de Canales

6.5 Problema: Sonido Distorsionado

6.6 Problema: Soplido

6.7 Problema: Acoples y Realimentación

P.28 7 ESPECIFICACIONES

P.30 8 MEDIDAS

P.34 9 INFORMACIÓN SOBRE LA GARANTÍA

9.1 Resumen de la Garantía

9.2 Exclusiones de Esta Garantía

9.3 Lo que CAMCO Hará

9.4 Cómo Obtener Servicio de Garantía

9.5 Mejora del Producto CAMCO

P.35 10 INFORMACIÓN DE SERVICIO

P.36 11 INFORMACIÓN DE MANTENIMIENTO

12 RETIRADA DEL SERVICIO

P.37 INFORMACIÓN SOBRE LA EMPRESA

## 1.1 Bienvenido a CAMCO

Fundada en 1983, **CAMCO** ha ganado experiencia por todo el mundo en tecnología profesional de refuerzo sonoro. Dentro del mercado del audio, **CAMCO** se especializa en la producción y comercialización de amplificadores de potencia de alta calidad y sistemas de sonido para aplicaciones en giras e instalaciones fijas.

El éxito de las series **LA**, **DL** y **DX** de amplificadores de potencia ha hecho a **CAMCO** sinónimo de amplificadores de potencia de calidad profesional, alto rendimiento y total fiabilidad.

El compromiso de **CAMCO** con la investigación y el desarrollo, que puede comprobarse no solamente en el área de los materiales y la tecnología, sino sobre todo también en su personal altamente cualificado y motivado, es una de las claves del éxito continuado de la empresa.

La serie **VORTEX** de amplificadores de potencia es totalmente nueva y es la pionera de una nueva dimensión en la fabricación de amplificadores de potencia profesionales. La combinación de tecnología de vanguardia con probados elementos de seguridad es el sello distintivo de la nueva serie.

Bienvenido al nuevo mundo de amplificadores profesionales de potencia –

## ¡BIENVENIDO A CAMCO!

## 1.2 Desembalado

Desembale y compruebe que su amplificador no haya sufrido daños durante el transporte. Si encuentra daños, contacte inmediatamente con la empresa de transportes. Solamente usted, el consignatario, puede poner en marcha una reclamación por daños ocurridos en el transporte.

**CAMCO** cooperará con gusto cuando sea necesario. Por favor, conserve el embalaje de cartón como evidencia del daño para que lo inspeccione el transportista.

Aunque el amplificador llegue en perfectas condiciones, conserve todos los materiales de embalaje por si tuviera que volver a transportar la unidad.

**NUNCA ENVÍE EL AMPLIFICADOR SIN LOS MATERIALES ORIGINALES DE EMBALAJE.**

Cuando envíe un amplificador **VORTEX**, utilice siempre el embalaje original así como el resto del material de embalaje. Para una protección máxima, vuelva a empaquetar la unidad tal y como fue empaquetada en la fábrica.

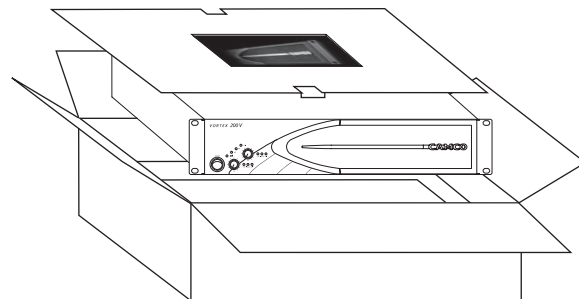



### 1.3 El Amplificador

El **VORTEX** es un amplificador de potencia de Clase H con potencia de salida de:

<b>VORTEX 200V</b>	3,2 kW por canal @ 4 Ω 6,4 kW en Mono-Puente @ 8 Ω 6,4 kW Mono-Paralelo @ 2 Ω
<b>VORTEX 6</b>	3 kW por canal @ 2 Ω 6 kW en Mono-Puente @ 4 Ω 6 kW Mono-Paralelo @ 1 Ω
<b>VORTEX 4</b>	2 kW por canal @ 2 Ω 4 kW en Mono-Puente @ 4 Ω 4 kW Mono-Paralelo @ 1 Ω
<b>VORTEX 2.6</b>	1,3 kW por canal @ 2 Ω 2,6 kW en Mono-Puente @ 4 Ω 2,6 kW Mono-Paralelo @ 1 Ω

Los amplificadores **VORTEX** cuentan con Fuentes de Alimentación en Modo Conmutado (*Switched Mode Power Supplies, SMPS*), que reducen significativamente el peso y el tamaño (sólo 2U) del amplificador. Con la utilización de SMPS,

Los 3 voltajes simétricos de alimentación (2 voltajes simétricos de alimentación para el **VORTEX 2.6**) del amplificador de potencia son más estables que en las fuentes de alimentación usadas en amplificadores convencionales.

Los amplificadores **VORTEX** utilizan también un microprocesador para controlar y monitorizar el amplificador de potencia, lo cual trae consigo cuatro ventajas principales con respecto a los amplificadores de potencia más tradicionales:

- Menor Distorsión
- Menos Ruido
- Control Remoto Integrado
- Indicación de protección o fallos a través de secuencias de LEDs

La serie **VORTEX** ha sido diseñada como un producto inteligente y potente para la realización de tareas especializadas dentro de un sistema de sonido complejo. Antes de usarlo, los usuarios pueden adaptar el amplificador de potencia para que se ajuste a los requerimientos de su sistema. Los controles del panel frontal y la parte trasera de los amplificadores **VORTEX** permiten acceder a las diversas funciones.

Algunos de los controles externos se encargan de diversas funciones, es importante que los usuarios se familiaricen del todo con los controles y funciones programables disponibles antes de usar el amplificador.

Si tiene alguna consulta con respecto a las características y/o funciones de su **VORTEX, CAMCO** le proporcionará con gusto mayor información. Alternativamente, contacte con su punto de venta o distribuidor.

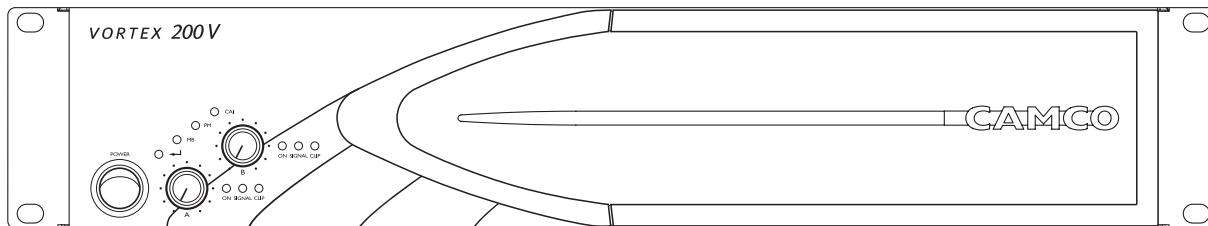

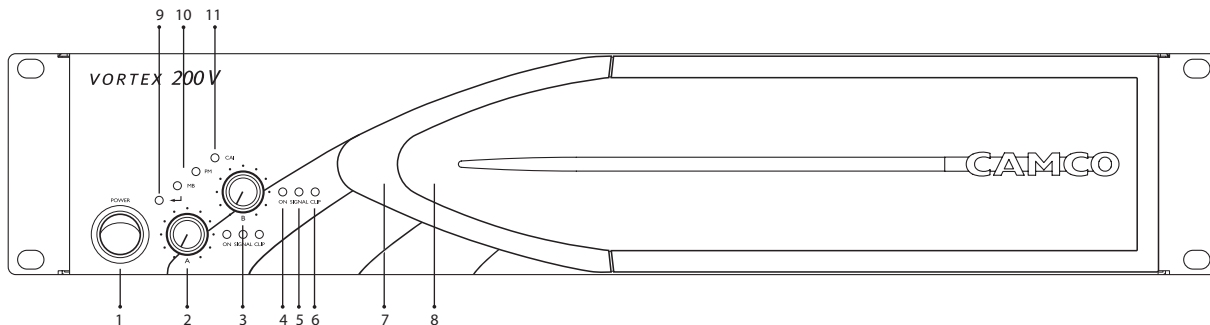

### 2.1 VORTEX – El Frontal

- |                                      |  |
|--------------------------------------|--|
| 1 Interruptor de Encendido           | Aire                                       |
| 2 Control de Volumen – Canal A       | 8 Aberturas de Entrada de la Ventilación   |
| 3 Control de Volumen – Canal B       | 9 Botón de “Enter” (tras el Panel Frontal) |
| 4 LEDs de Encendido (multifunción)   | 10 LEDs de Modo de Funcionamiento          |
| 5 LEDs de Señal                      | 11 LED de estado del CAI                   |
| 6 LEDs de <i>Clip</i> (multifunción) |  |
| 7 Sistema Desmontable de Filtro de   |  |

### 2.2 VORTEX – La Trasera

- |  |                                     |
|--|-------------------------------------|
| 12 Cable de la red eléctrica (AC)        | 18 Selector de Modo                 |
| 13 CAMCO Audio Interface (CAI)           | 19 Interruptor del Limitador        |
| 14 Salidas de SPEAKON                    | 20 Selector de Ganancia             |
| 15 Aberturas de Salida de la Ventilación | 21 Extended User Interface (E.U.I.) |
| 16 Interruptor de Masa de Entrada        | 22 Puentes de Línea – XLR           |
| 17 Selector de Función Opcional          | 23 Entradas de Línea – XLR          |
|  | 24 Placa de Especificaciones        |

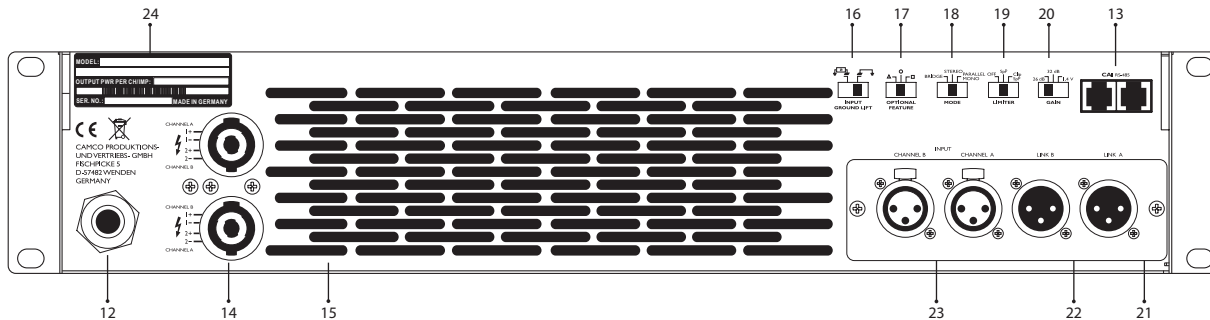

### 2.3 Ajustes de Fábrica

Los amplificadores **VORTEX** se entregan con los siguientes ajustes de fábrica

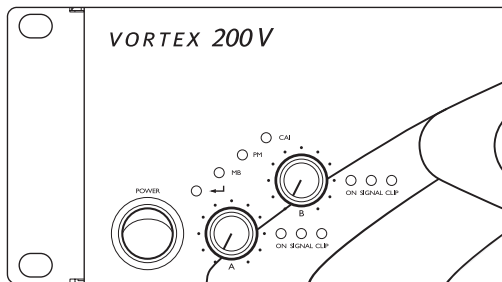

#### Panel frontal:

Interruptor de Encendido/Apagado    Off    El amplificador está apagado

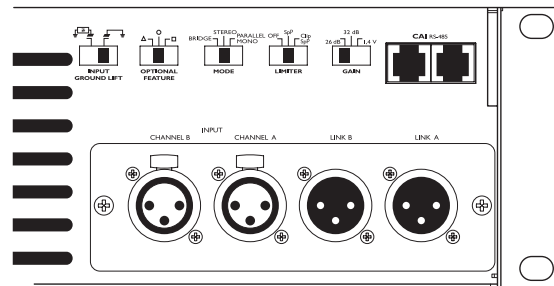

#### Panel trasero:

Interruptor de Masa de Entrada  
Función Opcional  
Modo  
Limitador  
Ganancia

Puesta a masa  
Círculo  
Estéreo  
SpP  
26 dB

### 3.1 Alimentación eléctrica

Desconecte siempre el amplificador de la red eléctrica (AC) para su montaje o conexión. Conecte solamente su amplificador VORTEX a un circuito y toma de corriente eléctrica (AC) apropiadas de acuerdo a los requerimientos que se indican en la segunda línea de la etiqueta de especificaciones.

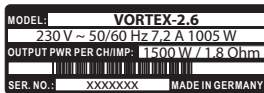

Ejemplos de etiquetas de especificaciones para alimentación de 230 V ~ 50/60 Hz.

Datos de la fuente de alimentación:

	Voltaje	Frecuencia de la Red	Corriente	Consumo de Potencia
VORTEX-200V	120 V	50/60 Hz	24 A	1700 W
VORTEX-200V	220 V	60 Hz	12 A	1700 W
VORTEX-200V	230 V	50/60 Hz	12 A	1700 W
VORTEX-6	100 V	50/60 Hz	28 A	1800 W
VORTEX-6	120 V	50/60 Hz	24 A	1800 W
VORTEX-6	220 V	60 Hz	12 A	1800 W
VORTEX-6	230 V	50/60 Hz	12 A	1800 W
VORTEX-4	100 V	50/60 Hz	24 A	1450 W
VORTEX-4	120 V	50/60 Hz	20 A	1450 W
VORTEX-4	220 V	60 Hz	10 A	1450 W
VORTEX-4	230 V	50/60 Hz	10 A	1450 W
VORTEX-2.6	120 V	50/60 Hz	14,4 A	1005 W
VORTEX-2.6	220 V	60 Hz	7,2 A	1005 W
VORTEX-2.6	230 V	50/60 Hz	7,2 A	1005 W

**NOTA:** Incluso en condiciones normales el suministro eléctrico puede llegar a niveles de 60 A (230 V), 120 A (120 V) y 140 A (100 V), respectivamente; esto puede hacer que la iluminación parpadee si está conectada a la misma toma de corriente eléctrica que el amplificador. La impedancia del circuito de corriente eléctrica (AC) deberá ser menor de 0,157 Ohmios para evitar el parpadeo de acuerdo con la norma UNE-EN 61000-3-11 "Compatibilidad electromagnética (CEM). Parte 3: Límites. Sección 11: Límites de las variaciones de tensión, fluctuaciones de tensión y flicker en las redes públicas de alimentación de baja tensión. Equipos con corriente de entrada  $\leq$  75 A y sujetos a una conexión condicional".

En caso de duda, consulte con su compañía eléctrica. Nunca intente medir la impedancia mencionada con su óhmetro, ya que puede dañar su medidor y exponerlo a riesgo de choque eléctrico!

### 3.2 Interruptor de Encendido/Apagado

**NOTA:** Este interruptor no desconecta el amplificador de la red eléctrica.

El interruptor inicia el encendido activando la función de limitación de corriente. En el momento en que el amplificador de potencia se conecta a una toma eléctrica (AC), se entrega un voltaje tanto al filtro de línea como a la entrada con fusible del rectificador controlable. Desconectar el amplificador de la red eléctrica solamente puede conseguirse separando físicamente el amplificador de la corriente eléctrica soltando el enchufe macho. Por ello el enchufe macho de corriente eléctrica debe tener fácil acceso. Durante tormentas eléctricas, o cuando se deja el amplificador sin supervisión o no se usa durante periodos largos de tiempo, desenchúfelo de la toma de corriente eléctrica de la pared. O bien desconecte el amplificador de la red eléctrica con un dispositivo externo de desconexión de todos los polos.

Si hubiera un corte de suministro eléctrico mientras el amplificador está encendido, éste se volverá a encender de forma automática cuando el suministro eléctrico se restablezca. Todos los ajustes anteriores a la pérdida de suministro se mantendrán.

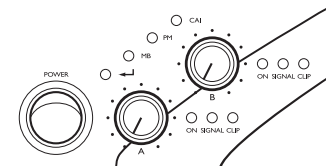

Amplificador apagado

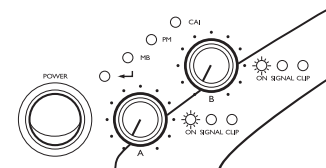

Amplificador encendido (LED de "On" está iluminado)

### 3.3 Montaje (fijación)

Utilice cuatro tornillos y cuatro arandelas para fijar el amplificador a las guías frontales del rack. Para aplicaciones portátiles, el amplificador debe sujetarse a los elementos de fijación del panel trasero.

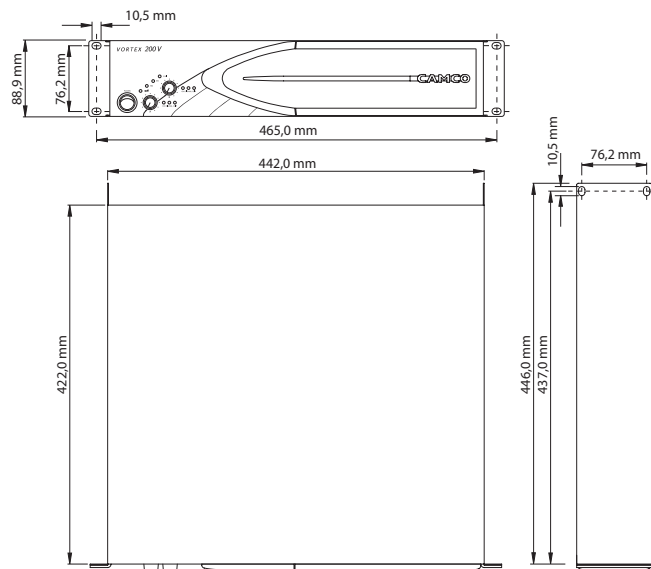

### 3.4 Ventilación

En condiciones normales de utilización, el sobrecalentamiento nunca debiera ser problema. El aire se extrae de la parte frontal del amplificador y se saca por la trasera, y por ello es fundamental que, mientras el amplificador esté funcionando, el aire pueda circular libremente a su alrededor.

La eficiencia de la ventilación depende de las condiciones del momento (p.e. dentro de un *rack* cerrado, con sol directo). Si el amplificador se instala en algún tipo de contenedor, el área libre en la parte trasera del contenedor debe ser como mínimo 140 cm<sup>2</sup>. Este área debe estar en línea con el amplificador.

Si esto no se puede conseguir, se deberá utilizar un sistema de ventilación forzada.

### 3.5 Interruptor de Masa

La masa de la señal de entrada (pin 1 para los cuatro XLRs) está conectada a la masa de la fuente de alimentación. Para evitar bucles de masa (*ground loops*), esta conexión puede separarse con una resistencia. El potencial de masa del amplificador de potencia y la masa del altavoz deben permanecer siempre conectadas a la masa de la red eléctrica (AC) con independencia de la posición de este interruptor.

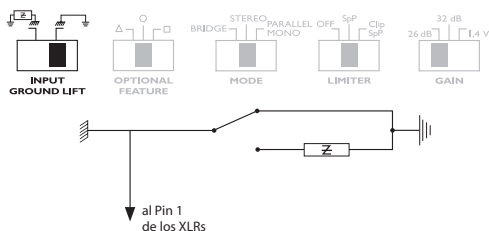

Quitar o encitar la masa del conector de la red eléctrica (AC) es ilegal y peligroso.



**NO DESCONECTE LA MASA DEL CONECTOR DE LA RED ELÉCTRICA. ES ILEGAL Y PELIGROSO.**

### 3.6 Función Opcional

Puede activarse con futuras actualizaciones del *software*.

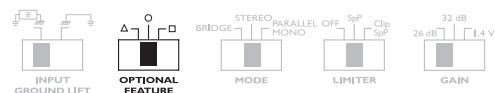

### 3.7 Indicadores de Modo

En el panel frontal hay dos indicadores luminosos (LEDs) amarillos que muestran el modo de funcionamiento. En modo estéreo ninguno de ellos estará encendido. En modo Mono-Paralelo el LED marcado como "PM" estará encendido y en Mono-Puente, el LED marcado como "MB" (*Mono-Bridge*) estará encendido.

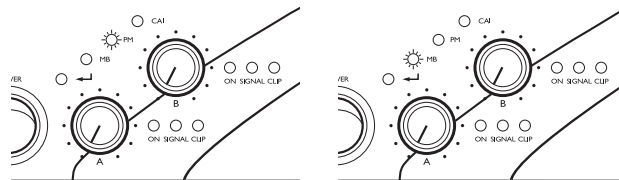

Amplificador en modo Mono-Paralelo

Amplificador en modo Mono-Puente

### 3.8 Selector de Modo

El conmutador del panel trasero cambia el modo de funcionamiento. Cuando cambie la posición de este conmutador el amplificador se apagará y volverá a encenderse en el modo seleccionado.

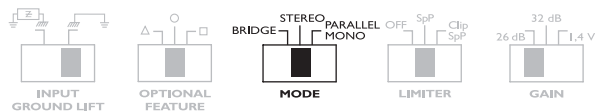

### 3.9 Cableado

#### 3.9.1 Conexión del E.U.I. y los XLR

XLR: Pin 1 = Masa (o desconectada con resistencia de 15 Ω)

Pin 2 = Caliente/vivo (*hot*, polaridad no invertida)

Pin 3 = Frío (*cold*, polaridad invertida)

Use siempre cable balanceado con malla para la conexión del amplificador.

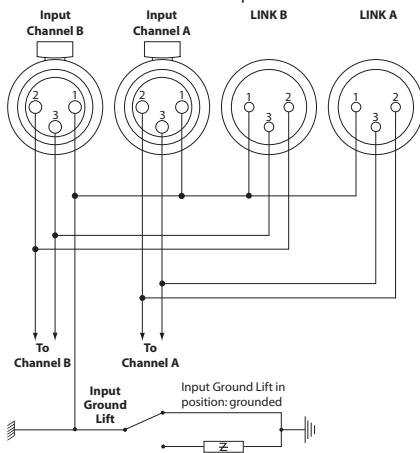

### 3.9.2 Funcionamiento en estéreo

Dos canales de amplificación completamente independientes (modo normal de funcionamiento).

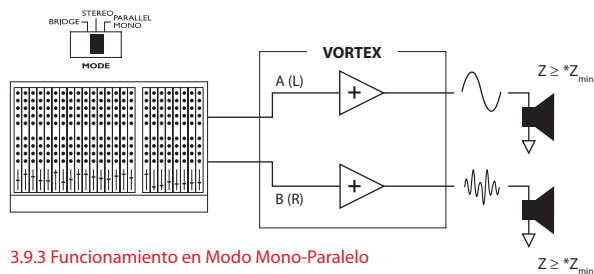

### 3.9.3 Funcionamiento en Modo Mono-Paralelo

Funcionamiento en paralelo de los dos canales juntos.

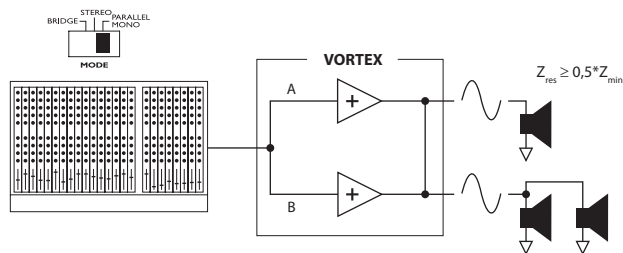

Los terminales de salida de los dos canales están configurados en paralelo con un relé interno. La carga (única) se conecta bien a la salida de canal A o a la del B (como si fuera en estéreo). La potencia de salida disponible del amplificador no cambia, y el nivel de voltaje de salida también es el mismo que en el funcionamiento estéreo, pero la impedancia mínima que puede conectarse se reduce a la mitad ya que la corriente se duplica. Solamente el canal A está activo. La entrada del canal B no está activa – baje el volumen del canal B a cero. Este modo es útil cuando, por ejemplo, se han de usar 3 altavoces idénticos con la misma potencia.

### 3.9.4 Funcionamiento en Modo Mono-Puente (*Mono-Bridge*)

Funcionamiento como un canal en mono puente (*bridge*).

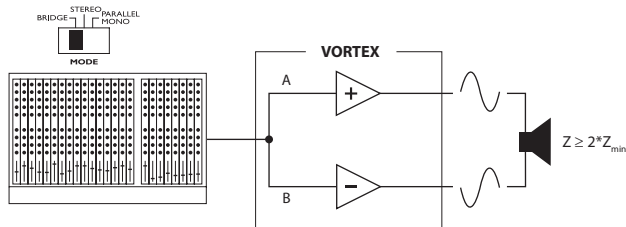

El segundo canal procesa la misma entrada de señal, pero con polaridad invertida. La carga (única) se conecta entre las dos salidas positivas de los canales utilizando un conector SPEAKON conectado de manera apropiada. La potencia de salida disponible del amplificador no cambia, pero tanto el voltaje de salida como la impedancia mínima que puede conectarse se duplican, en relación al funcionamiento estéreo. Solamente el canal A está activo – baje el volumen del canal B a cero.

#### ¡ADVERTENCIA!

**En modo Mono-Puente (*Mono-Bridge*) los voltajes RMS de salida pueden llegar a los 230 V. El cableado de las cargas de altavoz debe cumplir con la norma NEC de Clase 3 o equivalente que cumpla todas las ordenanzas nacionales y locales.**

**Todos los cables específicos del cliente deberán ser fabricados exclusivamente por personal/proveedores capacitados. Todas las operaciones de cableado o recableado han de llevarse a cabo por personal capacitado.**

\* $Z_{min} = 2 \Omega$  para los **VORTEX 6, 4 y 2.6**

\* $Z_{min} = 4 \Omega$  para los **VORTEX 200V**

### 3.9.5 Conexión SPEAKON

Ambos conectores SPEAKON están conectados a las salidas del canal A y el canal B. La asignación de pines de los conectores SPEAKON es como sigue:

SPEAKON superior:	Pin 1+	Canal A señal
	Pin 1-	Canal A masa
	Pin 2+	Canal B señal
	Pin 2-	Canal B masa

SPEAKON inferior:	Pin 1+	Canal B señal
	Pin 1-	Canal B masa
	Pin 2+	Canal A señal
	Pin 2-	Canal A masa

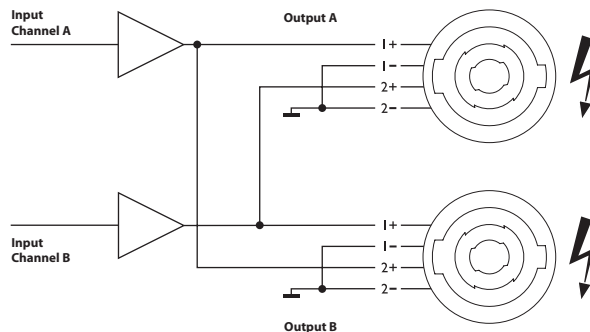



**¡ADVERTENCIA!**

Los conectores SPEAKON marcados con el rayo indican la presencia de voltajes elevados que pudieran ser potencialmente mortales.

Para la confección de estos cables es necesaria una persona instruida o la utilización de cables ya ensamblados.

Solamente el personal cualificado deberá confeccionar cables a medida.

Para evitar choques eléctricos, no utilice el amplificador si pueden verse partes expuestas del conductor del cable de altavoz.

**NOTA:**

Por razones de seguridad y eficiencia, utilice solamente cables de altavoz de alta calidad completamente aislados fabricados en hilo de cobre. Utilice el calibre más grueso que sea práctico desde un punto de vista físico y económico, y asegúrese de que los cables no sean más largos de lo necesario.

**IMPORTANTE:**

Cuando conecte cajas acústicas en paralelo, use siempre todos los contactos en ambos conectores SPEAKON. De lo contrario pueden causar daños permanentes a los conectores y empeorar el funcionamiento de la unidad.

**4.1 Controles****4.1.1 Control de Volumen**

Un DCA (Atenuador Controlado Digitalmente) controlado por microprocesador con resolución de control de 12 bits por canal está integrado en el recorrido de la señal. Esto significa que la señal no está sujeta a un convertor A/D seguido por uno D/A con las pérdidas que ello conlleva.

La utilización de un DCA en vez de un VCA "convencional" reduce la distorsión de forma significativa y, al mismo tiempo, disminuye el ruido. Un control de volumen con 41 pasos controla el DCA a través de una *microchip*.

Los pasos de volumen están espaciados de forma logarítmica para corresponderse con las características de la audición de los seres humanos, garantizando así una gama óptima de valores para las diferentes aplicaciones prácticas. Cada canal puede ajustarse individualmente excepto si se usan modos mono, en los que solamente el canal A está activo.

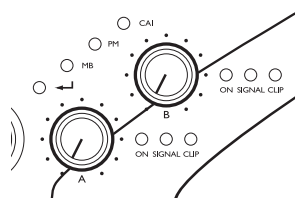

Ponga el volumen a cero antes de encender el amplificador para evitar elevados niveles repentinos de ruido que puedan causar daños a la audición y/o a los altavoces.

Los controles de volumen también se usan para seleccionar la dirección del CAI. (Véase 5.2.2 Selección de Dirección del CAI)

### 4.1.2 Selector de Ganancia

La amplificación máxima alcanzable puede seleccionarse directamente en la fase de entrada de señal con un conmutador en la parte trasera del **VORTEX**.

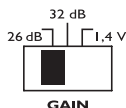

Los amplificadores **VORTEX** tienen un ajuste de 26 dB y 32 dB de ganancia de voltaje así como otro de sensibilidad de 1,4 V.

### 4.1.3 Ganancia y Sensibilidad de Entrada

La tabla muestra la sensibilidad de entrada por canal para una ganancia y carga dadas. Asimismo, muestra la ganancia para la sensibilidad de entrada de 1,4 V.

Modelo		26 dB	32 dB	1,4 V
<b>VORTEX 200V</b>	4 Ω @ 3200 W	5,67	2,84	39,0 dB
	8 Ω @ 1900 W	6,18	3,10	
	16 Ω @ 1000 W	6,34	3,18	
<b>VORTEX 6</b>	2 Ω @ 3000 W	3,88	1,95	37,5 dB
	4 Ω @ 2100 W	4,59	2,30	
	8 Ω @ 1200 W	4,91	2,46	
<b>VORTEX 4</b>	2 Ω @ 2000 W	3,17	1,59	35,3 dB
	4 Ω @ 1500 W	3,88	1,95	
	8 Ω @ 920 W	4,30	2,15	
<b>VORTEX 2.6</b>	2 Ω @ 1300 W	2,56	1,28	32,0 dB
	4 Ω @ 750 W	2,75	1,38	
	8 Ω @ 450 W	3,01	1,51	

### 4.1.4 Interruptor del Limitador

Este conmutador de la parte trasera del **VORTEX** permite ajustar el modo del limitador. Hay tres modos. (véase 4.3.1 Limitador de *Clip* y 4.3.4 Limitador de Protección de Altavoces)



**Posición derecha:**

Limitador de *Clip*: activado  
Protección de Altavoces: activado



**Posición central:**

Limitador de *Clip*: desactivado  
Protección de Altavoces: activado



**Posición izquierda:**

Limitador de *Clip*: desactivado  
Protección de Altavoces: desactivado

### 4.2 Indicadores

#### 4.2.1 LEDs de Encendido (multifunción)

En uso normal, una vez que el amplificador se haya encendido, los LEDs verdes de encendido ("On") están permanentemente iluminados. Se utilizan diferentes secuencias de destello para indicar otros estados de funcionamiento y errores en los canales relevantes del amplificador. (Véase 6.1 Secuencias de destello de los LEDs de Encendido)

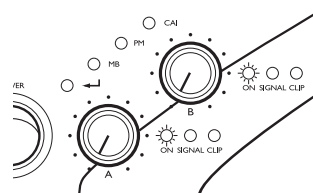

#### 4.2.2 LEDs de Señal

El LED de señal del canal se ilumina en verde cuando el nivel de voltaje llega a aproximadamente 4 V, que corresponde a una potencia de aproximadamente 4W a una impedancia de 4 Ohmios

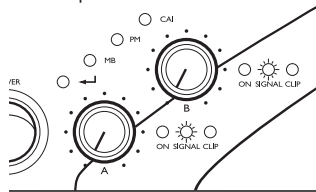

#### 4.2.3 LEDs de Clip (multifunción)

El color de estos LEDs bicolor (verde/rojo) cambia entre rojo, verde y amarillo dependiendo de la impedancia de carga y las condiciones de modulación de la señal. (El amarillo se crea al mezclarse las luces roja y verde).

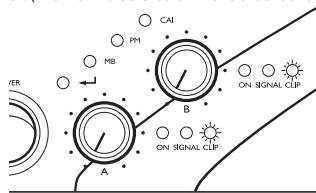

La intensidad de la luz verde con la que se iluminan es proporcional a la corriente de salida del canal (1 A corresponde al nivel más bajo de luminosidad; cuando se enciende del todo corresponde a la máxima corriente de salida). El color rojo indica la cantidad de recorte (*clip*) de la señal del canal respectivo. Si las luces verde (indicador de corriente) y roja (indicador de *clip*) se encienden simultáneamente, el LED de *Clip* se verá amarillo.

Si el amplificador está saturado durante periodos largos de tiempo, el LED de *Clip* se iluminará en rojo para alertar al usuario de forma más efectiva (el componente verde del LED se desactiva).

Observar la corriente de salida y el *clip* con los LEDs puede ayudarnos a detectar más fácilmente componentes conectados de forma defectuosa y fallos en los altavoces. (Véase 6 Resolución de Problemas)

### 4.3 Sistemas de Protección del Amplificador de Potencia

#### 4.3.1 Limitador de Clip

Si el amplificador de potencia está sobrecargado, la detección de *clip* (recorte) dispara el microprocesador. El procesador reduce el nivel de señal controlando el DCA. La estrategia se implementa en *software*. Para señales sinusoidales de entrada el microprocesador limita la entrada de señal de tal forma que las distorsiones no-lineales de la señal nunca exceden el 1 %.

El Limitador de *Clip* puede funcionar en cada canal independientemente (excepto en los dos modos mono de funcionamiento). Para desactivar el Limitador de *Clip*, consulte la sección 4.1.4 Interruptor del Limitador.

#### 4.3.2 Protección de Baja Impedancia

Como resultado de largas defectuosas o conectadas incorrectamente, a veces se dan impedancias demasiado bajas o corto-circuitos en uno o ambos canales del amplificador. El microprocesador calcula constantemente la impedancia de carga en la salida de los canales. Si se detecta una impedancia de menos de 1,33 ohmios/canal (2,7 ohmios/canal para el **VORTEX 200V**), el microprocesador limita la señal que va hacia el amplificador de potencia hasta que una medida posterior indique que la impedancia ha subido a un nivel seguro. Cuando el Limitador de Baja Impedancia está activo, el LED de encendido ("On") del canal correspondiente se apaga. (Véase la sección 6 Resolución de Problemas)

#### 4.3.3 Protección SOA

Para asegurar que los transistores de potencia se usan solamente dentro de la Zona de Funcionamiento Seguro (*Safe Operation Area*, SOA), la protección-SOA en modo estéreo vuelve a conmutar la alimentación de corriente del canal respectivo. En los modos mono se vuelve a conmutar la alimentación de ambos canales.

#### 4.3.4 Limitador de Protección de Altavoces

Cuando la protección de SOA del amplificador de potencia vuelve a activar la alimentación, podría haber un pequeño recorte (*clip*) en la salida; pero el microprocesador también se dispara por esta protección y por ello reduce el nivel de señal inmediatamente para minimizar el efecto.

El usuario puede decidir si utiliza la Protección de Altavoz o no. Si va a usar el amplificador para bajas frecuencias (bajos / sub-bajos) y quiere exprimirlo al máximo, la Protección de Altavoz puede desactivarse. Para todas las demás aplicaciones (p.e. Gama Completa-Full Range) se recomienda que mantenga activada la Protección de Altavoz.

#### 4.3.5 Protección DC

Cada una de las salidas del amplificador de potencia se monitoriza de forma constante en busca de niveles persistentes de corriente continua (en inglés *DC* o *direct current*). Si se superan los 3 V en cualquiera de las salidas, la SMPS principal se apagará y el canal será desconectado automáticamente. El microprocesador emplea una estrategia sofisticada para localizar la causa del problema. Si la corriente continua (*DC*) solamente estuvo presente durante un tiempo corto, el amplificador quitará el enmudecimiento (*mute*) y funcionará con normalidad. Si la corriente continua (*DC*) se mantiene presente durante periodos más largos o varios periodos cortos, el amplificador se pondrá en modo *standby*.

##### Etapa de Salida

Cuando la corriente continua (*DC*) está en la etapa de salida, la fuente de alimentación SMPS principal se apaga. Los LEDs de encendido ("On") mostrarán la secuencia de destellos que corresponde a este problema. (Véase la sección 6 Resolución de Problemas)

##### Etapa de Driver

Cuando la corriente continua (*DC*) está en la etapa de *driver* solamente la etapa de salida del canal defectuoso y el DCA se enmudecen. El otro canal continúa funcionando. El LED de encendido ("On") del canal defectuoso indicará el problema comenzando la secuencia de destello relevante. (Véase la sección 6 Resolución de Problemas)

#### Entrada del Amplificador

Cuando la corriente continua (*DC*) está en la etapa de entrada solamente se enmudece el DCA del canal afectado. El otro canal continúa funcionando con normalidad. Si la corriente continua desaparece de la entrada, el microprocesador des-enmudecerá el canal afectado y el amplificador volverá a funcionar con normalidad.

#### 4.3.6 Servo DC

Para evitar corriente continua (*DC*) en la salida de altavoz, el **VORTEX** cuenta con dos Servos para *DC*. (¡Por lo tanto no hay condensadores en el recorrido de la señal!)

#### 4.3.7 Protección de Sobre Corriente

La sobre corriente se controla permanentemente en la etapa de salida. Hay dos niveles de limitación dependiendo del voltaje de salida. Estos límites se establecen de forma automática. Con ello se mejora la fiabilidad sin degradar la calidad sonora al manejar cargas complejas.

#### 4.3.8 Protección Térmica

El microprocesador utiliza varios sensores de temperatura en el amplificador. Si se detecta una temperatura de más de 85 °C en los radiadores, la señal de entrada de ese canal se reduce. Si la temperatura supera los 100 °C, la fuente de alimentación SMPS principal se apaga.

El LED de encendido ("On") del canal sobrecalentado comenzará una secuencia de destellos.

(Véase la sección 6 Resolución de Problemas)

#### 4.4 Protecciones de la Alimentación

##### 4.4.1 Protección de Corriente de Arranque

En un periodo de 2 segundos desde el encendido del **VORTEX**, el limitador de corriente de arranque irá incrementando la corriente desde cero hasta el nivel nominal. Este valor depende del tipo de programa, el nivel de salida y la impedancia de los altavoces.

#### 4.4.2 Detección de Sobre Voltaje en el Suministro Eléctrico

La detección de sobre voltaje en el suministro eléctrico siempre está funcionando. Cuando el voltaje del suministro eléctrico se acerca a aproximadamente 267 V (modelos de 230 V), 134 V (modelos de 120 V) o 117 V (modelos de 100 V), el amplificador se apaga. Cuando el suministro eléctrico retorna a su valor nominal, el sistema vuelve a encenderse con un encendido gradual (*soft start*).

#### 4.4.3 Detección de Interrupción del Suministro Eléctrico

MLa detección de interrupción en el suministro eléctrico siempre está funcionando. Cuando el suministro eléctrico se interrumpe durante aproximadamente dos ciclos de alimentación, el amplificador se apaga. Cuando el suministro eléctrico vuelve al nivel normal, el amplificador realizará un encendido gradual (*soft start*).

#### 4.4.4 Protección de Fusible

La corriente promedio de alimentación puede mostrar picos temporales, dependiendo de la impedancia de carga y el tipo de señal, de valores varias veces superiores al nivel nominal que permite la protección de fusible.

La monitorización continua de la protección de fusible permite que se puedan predecir las condiciones que disparan la protección de fusible. Para impedir que el amplificador se apague por sobrecarga de corriente, se limitará la amplitud de las señales de entrada y durante las sobrecargas severas se enmudecerá durante un tiempo.

La limitación de la señal de entrada permite a un amplificador **VORTEX** de 6 kW funcionar de forma fiable con suministro eléctrico de 230 V/16 A (120 V/30 A; 100 V/30 A).

#### 4.5 Protección de la SMPS Principal

##### 4.5.1 Protección contra Sobre Corriente

La corriente del transformador de la SMPS (*Switched Mode Power Supply*, fuente de alimentación en modo conmutado) se monitoriza de forma continua. Si se detecta corriente excesiva, la SMPS principal deja de funcionar inmediatamente. Si hay un fallo interno, esto evita que se dañen otros elementos del amplificador.

##### 4.5.2 Protección Térmica

La temperatura del transformador de la SMPS (*Switched Mode Power Supply*, fuente de alimentación en modo conmutado) se monitoriza de forma continua. Si se detecta una temperatura de más de 85 °C, el *microchip* reduce la señal de entrada de los dos canales. Si la temperatura supera los 100 °C, la fuente de alimentación SMPS principal se apaga. Los LEDs de encendido ("On") una secuencia de destellos que corresponde a este problema. (Véase la sección 6 Resolución de Problemas)

#### 4.6 Ventiladores

Los ventiladores de su **VORTEX** funcionan de forma permanente, pero por debajo de los 40 °C de temperatura giran a su velocidad mínima y apenas pueden oírse. La temperatura más elevada de cualquier canal controla la velocidad de los ventiladores: por encima de 40 °C la velocidad se incrementa hasta alcanzar su valor máximo.

## 4.7 Limpieza del Filtro

La entrada de aire del frontal de su VORTEX está equipada con un sistema desmontable de filtro. Si el filtro se atasca, la unidad no se refrigerará de forma tan eficiente y ello puede provocar una reducción en los niveles de salida.

No hacen falta herramientas para cambiar el filtro: primero deslice suavemente todo el conjunto plástico del filtro unos milímetros hacia la izquierda y luego levántelo. Después, comenzando por uno de los lados largos, libere con cuidado el marco (4) de la base (2) y luego tire cuidadosamente con ambas manos para extraer el logotipo de **CAMCO** (5) de los cuatro orificios de sujeción. Quite el filtro de espuma (3) y lávelo con detergente lavavajillas suave en agua tibia. Cuando esté seco, vuelva a colocar con cuidado la espuma en la base y repita el procedimiento de desmontaje a la inversa. Inserte los cinco salientes del marco del filtro en sus aperturas correspondientes (1) y deslice el filtro suavemente a la derecha para asegurarlo.

### Filtro del VORTEX

- 1 Orificios de ajuste
- 2 Base Plástica
- 3 Filtro de Espuma
- 4 Marco Plástico
- 5 Logotipo CAMCO de Plástico

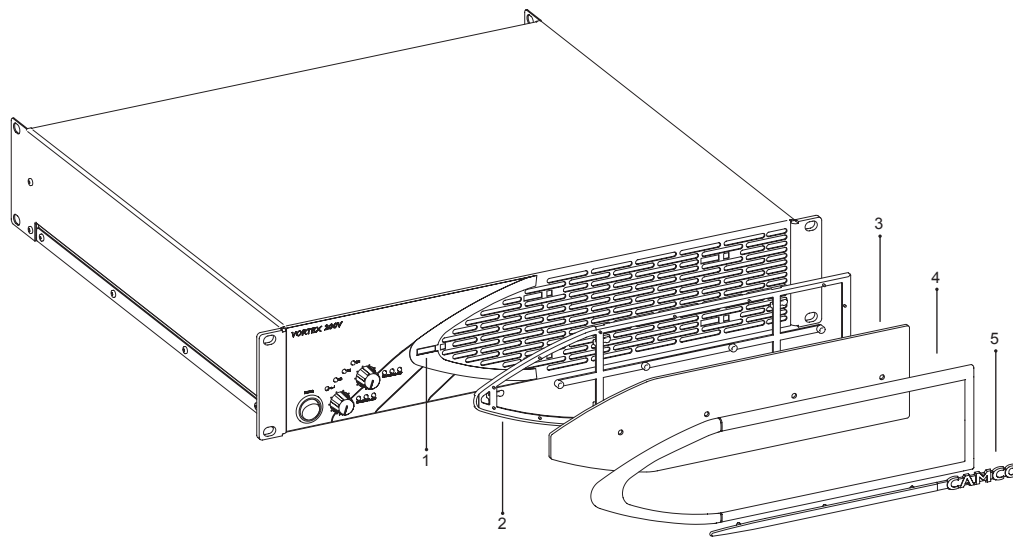

### 5.1 E.U.I.2 (Extended User Interface, Interfaz Extendido de Usuario)

**¡PRECAUCIÓN! Apague y desenchufe siempre el VORTEX de la corriente eléctrica (AC) antes de hacer cambios en la tarjeta E.U.I.**

La tarjeta E.U.I. trae los conectores XLR del panel trasero de serie. Existen otros tipos de tarjetas disponibles (Consulte la sección 5.1.1 Cuáles son las Posibilidades Del E.U.I.2?).

Para quitar el E.U.I.2 , desatornille los dos tornillos de cabeza Phillips de los extremos derecho e izquierdo del panel de los XLR y saque el E.U.I.2. con cuidado.

Para volver a colocar el E.U.I.2, introdúzcalo con cuidado, poniendo atención para no pinzar el cable.

**¡ATENCIÓN! ¡No olvide apretar los tornillos!**

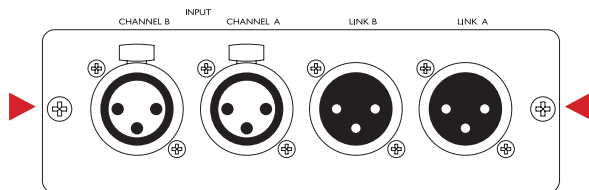

#### 5.1.1 ¿Cuáles son las Posibilidades Del E.U.I.2?

El E.U.I.2 es un interfaz muy potente, que permite el acceso a la mayoría de los parámetros del sistema, tales como el volumen, la señal de entrada, el enmudecimiento, la corriente de salida, la señal de *clip* y la temperatura, entre otros. Puede usar el E.U.I.2 como filtro, control remoto, procesador de señal ... Contacte con su punto de venta/distribuidor o con **CAMCO** para personalizar el E.U.I.2 como usted desee.

#### 5.2 CAI (CAMCO Audio Interface, Interfaz de Audio de CAMCO)

CAI es un sistema de *bus* en el que todas las funciones importantes del dispositivo pueden ser monitorizadas externamente y controladas a distancia desde una computadora PC. Hasta 99 dispositivos pueden controlarse en paralelo en cada fase del sistema de *bus*, que consiste simplemente en un cable bi-polar aislado. Para usos más complejos, el Master puede servir buses múltiples. Para más información, contacte con su punto de venta o distribuidor.

El CAI permite:

- Controlar el nivel de salida de cada Canal independientemente (excepción: modos mono, sólo afecta al Canal A)
- Enmudecer cada canal independientemente (excepción: modos mono, sólo afecta al Canal A)
- Poner al VORTEX en *Standby* (y re-activarlo)
- Monitorizar temperatura, señal de salida, *clip*, corriente de salida.

#### 5.2.1 Cableado

Para conectar el **VORTEX** a su sistema CAI utilice cable de tipo telefónico con conectores RJ12. Para distancia más largas, utilice cable de mayor calidad, como RS485, DMX512 para audio digital AES/EBU. Usando el segundo conector, las señales CAI pueden mandarse a otros amplificadores **VORTEX** (o a otros dispositivos controlados por CAI). Se recomienda una topología de red lineal con una terminación de 100 Ohmios en su extremo. Por favor, consulte las especificaciones del RS485.

## 5.2.2 Selección de Dirección del CAI

La selección de dirección del CAI no afecta al funcionamiento del **VORTEX**, pero mientras este procedimiento está activo no se puede ajustar el volumen con los controles.

Pulse el botón de *Enter* brevemente. Puede acceder a él a través del orificio de 3 mm del panel frontal entre el interruptor de encendido y los LEDs. Utilice solamente un objeto con aislamiento para apretar el botón.

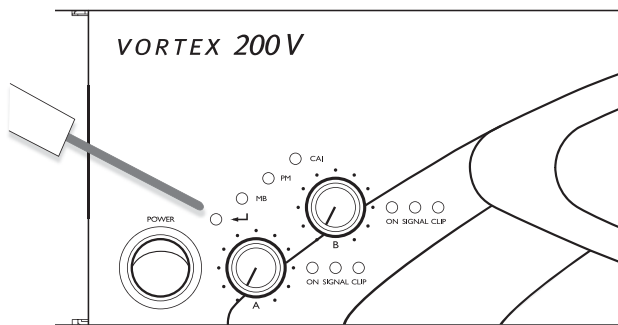

Los LEDs de encendido ("ON") mostrarán entonces la dirección en uso.

- El destello del LED ON del canal A indica las decenas de la dirección
- El destello del LED ON del canal B indica las unidades de la dirección

Estas secuencias se repiten durante 30 segundos. Después los LEDs de encendido volverán a su función normal.

Para cambiar la dirección del CAI, gire el control de volumen apropiado para la dirección deseada (control de volumen del canal A => DECENAS, control de volumen del canal B => UNIDADES).

Para ajustar la dirección puede usar la escala numérica alrededor de los controles de volumen. Encontrará los dígitos 0,1,...,9 en los diez espacios de la escala.

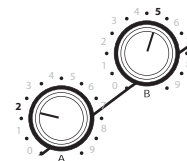

La dirección seleccionada será mostrada inmediatamente ¡pero no se almacenará ni activará automáticamente! Cada vez que gire el control tiene otros 30 segundos de espera. Puede salirse de este proceso sin salvar la nueva dirección apretando brevemente el botón *Enter* o esperando a que se acaben los 30 segundos (como se ha descrito anteriormente).

Para almacenar y activar la nueva dirección tiene que apretar el botón *Enter* durante 3 segundos. Esta nueva dirección se almacena en una memoria EEPROM, que mantiene la información incluso si el amplificador de desconecta de la corriente eléctrica (AC) posteriormente.

Asegúrese de cambiar la computadora PC Master del CAI a esta nueva dirección. De lo contrario, la comunicación se interrumpirá.

Ejemplo de secuencias de LED para diferentes direcciones seleccionadas:

Dirección	LED "ON" del Canal A =>DECENAS	LED "ON" del Canal B => UNIDADES
01 (ajuste de fábrica)	0º destellos	1º destello seguido de una pausa corta
25	2º destellos seguido de una pausa corta	5º destellos seguido de una pausa corta

**NOTA: Asegúrese de devolver los controles de volumen a sus posiciones originales cuando haya acabado de seleccionar la dirección, ¡de lo contrario se cambiará el volumen a las nuevas posiciones del control!**



### 5.2.3 Indicador de Estado del CAI

Este LED verde indica la presencia de comunicación entre el PC y el amplificador.

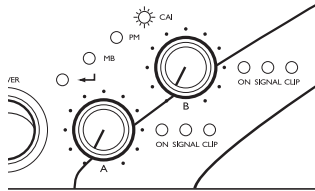

### 6.1 Secuencias de Destello del LED "ON" de Encendido

Cuando se enciende el amplificador los LEDs de encendido ("ON") dan dos destellos acompañados por un destello de los LEDs de *Clip*. Esta es la secuencia normal en el arranque del **VORTEX**.

Cuando apague el amplificador los LEDs de encendido dan varios destellos seguidos de un destello de los LEDs de *Clip*. Esta es la secuencia normal en el apagado del **VORTEX**.

(Es la misma que la de interrupción del suministro eléctrico.)

En la tabla siguiente encontrará las secuencias de LED posibles para los LEDs de encendido ("ON"):

Estado de funcionamiento	Secuencia de LED (⏏) = destello, (⏏) = apagado	Descripción de secuencias repetidas
<b>Normal (sin problemas)</b>		Encendido permanentemente
<b>Sin suministro eléctrico (apagado)</b>		Destello corto de 50 ms + pausa de 950 ms
<b>Alta Temperatura (atenuación de señal)</b>		Destello 750 ms + pausa de 250 ms
<b>Sobre Temperatura (SMPS principal apagada)</b>		Destello 250 ms + pausa de 750 ms
<b>DC causa desconocida</b>		Destello 250 ms + pausa de 250 ms
<b>DC fallo en la señal de entrada</b>		3 * destellos + pausa de 0,5 s
<b>DC fallo en la etapa de driver</b>		4 * destellos + pausa de 0,5 s
<b>DC fallo en la etapa de salida</b>		5 * destellos + pausa de 0,5 s
<b>Defecto sin DC en la etapa de salida</b>		6 * destellos + pausa de 0,5 s
<b>SMPS Principal Apagada (excepto alta temperatura / sin suministro)</b>		2 * destellos + pausa de 0,5 s

Ejemplos de secuencias de LED

**Secuencia de LED:** Canal 1 :   
Canal 2 :

**Problema :** Canal 1: temperatura alta con atenuación de señal  
Canal 2: funcionamiento normal

**Secuencia de LED:** Canal 1 :   
Canal 2 :

**Problema :** Canal 1: DC, defecto en la etapa de salida  
Canal 2: SMPS principal apagada

**6.2 Problema: No hay Sonido**

**Indicadores: Los LEDs de encendido ("ON") están apagados  
Los LEDs de clip están apagados**

- Compruebe el enchufe de alimentación eléctrica (AC).
- Confirme que la toma eléctrica funciona enchufando en ella otro dispositivo.

**Indicadores: Los LEDs de encendido ("ON") están encendidos  
Los LEDs de señal están apagados**

- Asegúrese de que la fuente de señal está funcionando y pruebe otro cable.
- Compruebe la posición de los controles de volumen.

**Indicadores: Los LEDs de encendido ("ON") están encendidos  
Los LEDs de señal responden al nivel de señal**

- Compruebe que no haya roturas en el cable de altavoz.
- Pruebe otra caja acústica y otro cable.

**Indicadores: Secuencia de LED(s) de encendido ("ON")**

El amplificador está en enmudecimiento de protección. Consulte la tabla de secuencias de destello de LEDs para averiguar la causa del enmudecimiento.

- El sobrecalentamiento puede causar enmudecimiento de protección.
- Si el ventilador no está girando el amplificador ha de ser reparado.

**6.3 Problem: Problema: No hay Sonido o el Sonido es Demasiado Bajo**

**Indicadores: LED de encendido ("ON") no está encendido o lo hace esporádicamente  
El LED de señal está apagado  
El LED de clip señal está encendido**

El Limitador de Baja Impedancia está activado. La impedancia de carga es anormalmente baja o está en corto-circuito.

- Desconecte los altavoces uno a uno. Si el LED "ON" se ilumina normalmente cuando desconecte un cable, ese cable o altavoz hace corto-circuito.
- Tenga cuidado de no utilizar demasiados altavoces en paralelo, ya que ello podría generar una impedancia demasiado baja para un funcionamiento normal!

**Indicadores: Secuencia de destello de LED(s) de "ON"**

Consulte la tabla de secuencias de destello de LEDs para averiguar la protección que está activa. ¡Las altas temperaturas causan atenuación del nivel de salida! La corriente continua (DC) causa que el amplificador se enmudezca o se apague.

- Si la secuencia de LED de encendido indica "DC", fallo en la señal de entrada", apague el **VORTEX** y desenchufe el amplificador para desconectarlo de la fuente de señal. Si el LED de "ON" muestra la misma secuencia cuando encienda otra vez el amplificador, el amplificador va a necesitar que lo repare un técnico cualificado.

**Todas las demás secuencias de LEDs de encendido que apagan o enmudecen el VORTEX indican un fallo interno serio. Apague el VORTEX, quite la corriente eléctrica y lleve la unidad a un técnico cualificado.**

**6.4 Problema: No hay Separación de Canales**

- Compruebe los indicadores de modo del panel frontal y asegúrese de que el selector de modo del panel trasero está en la posición estéreo.
- Asegúrese de que el resto de los equipos en el recorrido de la señal, tales como mezcladores y pre-amplificadores, están en estéreo, no en mono.

**6.5 Problema: Sonido Distorsionado****Indicadores: LED "ON" encendido**

**El LED de señal responde al nivel de señal**

**El LED de Clip está encendido solamente en verde**

- Esto puede estar causado por un altavoz defectuoso o una conexión suelta. Compruebe el cableado y los altavoces sistemáticamente (o sea, paso a paso) y reemplácelos si es necesario.
- La fuente de señal puede estar recortando (*clipping*). Mantenga los controles de volumen del **VORTEX** al menos a la mitad para que la fuente no tenga que ir saturada.
- Mantenga los controles de volumen del **VORTEX** al menos a la mitad e intente cambiar la sensibilidad de entrada de 1,4 V a 32 dB o 26 dB con el selector de ganancia de la trasera.

**6.6 Problema: Soplido**

- Desenchufe la entrada del amplificador para confirmar que el soplido viene de la fuente u otro dispositivo. Los ruidos erráticos o transitorios indican un fallo electrónico en la unidad que los causa.
- Para conseguir niveles bajos de ruido de fondo, utilice la fuente primaria de señal al máximo nivel, sin recorte (*clip*).
- Evite aplicar más ganancia a la señal entre la fuente y el amplificador.

**6.7 Problema: Acoples y Realimentación**

- La realimentación (*feedback*) de los micrófonos ha de eliminarse con los controles del mezclador. Si el problema continúa después de bajar la ganancia de los micrófonos, entonces hay un fallo grave en los procesadores de señal o los cables. Compruebe cada dispositivo desde la fuente de señal sucesivamente hasta el amplificador, comprobando cada dispositivo en la cadena reduciendo su ganancia o desenchufándolo.

	VORTEX 2.6	VORTEX 4	VORTEX 6	VORTEX 200V*							
<b>Potencia de Salida</b>											
1 kHz, THD ≤ 0,1 %, en modo mono-puente	1 x 2600 W @ 4 Ω 1 x 1500 W @ 8 Ω	1 x 4000 W @ 4 Ω 1 x 3000 W @ 8 Ω	1 x 6000 W @ 4 Ω 1 x 4200 W @ 8 Ω	1 x 6400 W @ 8 Ω 1 x 3800 W @ 16 Ω							
<b>1 kHz, THD ≤ 0,1 %, ambos canales excitados</b> <small>Duración limitada por la protección térmica / fusible para carga &lt; 8 Ω en modo estéreo o carga &lt; 16 Ω en modo mono-puente. Medida a 2 Ω sin pre-condicionamiento (EN 60268-3)</small>	2 x 1300 W @ 2 Ω 2 x 750 W @ 4 Ω 2 x 450 W @ 8 Ω	2 x 2000 W @ 2 Ω 2 x 1500 W @ 4 Ω 2 x 920 W @ 8 Ω	2 x 3000 W @ 2 Ω 2 x 2100 W @ 4 Ω 2 x 1200 W @ 8 Ω	2 x 3200 W @ 4 Ω 2 x 1900 W @ 8 Ω 2 x 1000 W @ 16 Ω							
1 kHz, THD ≤ 1 %, ambos canales excitados	2 x 1500 W @ 1,8 Ω										
<b>Circuitería</b>	Bipolar, circuito de alta eficiencia de Clase H de 2 pasos	Bipolar, circuito de alta eficiencia de Clase H de 3 pasos	Bipolar, circuito de alta eficiencia de Clase H de 3 pasos	Bipolar, circuito de alta eficiencia de Clase H de 3 pasos							
<b>Relación Señal-Ruido</b>											
20 Hz - 20 kHz, 8 carga de 8 Ω, sin ponderar con ponderación A	>103 dB >106 dB	>105 dB >108 dB	>107 dB >110 dB	>109 dB >112 dB							
<b>Consumo de Potencia @ 230 V</b> (ambos canales excitados)											
	Típica <sup>1)</sup>	Máx <sup>2)</sup>	Típica <sup>1)</sup>	Máx <sup>2)</sup>	Típica <sup>1)</sup>	Máx <sup>2)</sup>	Típica <sup>1)</sup>	Máx <sup>2)</sup>	Típica <sup>1)</sup>	Máx <sup>2)</sup>	
sin señal	1 A 60 W		sin señal	0,8 A 50 W		sin señal	1 A 60 W		sin señal	1,1 A 60 W	
8 Ω	3 A 320 W	9 A 1250 W	8 Ω	4,4 A 550 W	16,2 A 2500 W	8 Ω	5,5 A 700 W	21 A 3200 W	16 Ω	5,1 A 560 W	17,5 A 2550 W
4 Ω	4,3 A 510 W	15 A 2200 W	4 Ω	6,5 A 880 W	28 A 4300 W	4 Ω	8 A 1100 W	35 A 5800 W	8 Ω	8 A 1000 W	31 A 4750 W
1,8 Ω	7,2 A 1005 W	30 A 4800 W	2 Ω	10 A 1450 W	40 A 6600 W	2 Ω	12 A 1800 W	60 A 9400 W	4 Ω	12 A 1700 W	50 A 8000 W

Multiplique las corrientes por 2 para 120 V / Multiplique las corrientes por 2,3 para 120 V

<sup>1)</sup> 1/8 de la potencia máxima de salida que representa una señal musical típica

<sup>2)</sup> Potencia de salida máxima nominal (véase más arriba)

\* Potencia de Salida del **VORTEX 200V** @ THD ≤ 1 %

<b>Respuesta en frecuencia</b>	20 Hz - 20 kHz $\pm$ 0,15 dB
<b>Impedancia de Entrada</b>	Carga de 8 $\Omega$ , 10 dB por debajo de la potencia nominal
<b>Ganancia de Voltaje</b>	40 k $\Omega$ balanceada
<b>Circuitos de Protección</b>	seleccionable: 26 dB, 32 dB, o sensibilidad de entrada de 1,4 V
<b>Limitador</b>	limitación de corriente de arranque, monitorización de la temperatura de transformador y radiadores,
<b>Ventilador</b>	protección contra corriente continua en la salida, protección del área de seguridad, protección contra
<b>Interruptor de Masa</b>	sobre-corriente de salida, protección contra baja impedancia, protección inteligente de fusible de alimentación
<b>Indicadores</b>	limitadores de <i>clip</i> y protección de altavoz seleccionables
	ventiladores axiales de velocidad continuamente variable según 2 temperaturas
	interruptor de la masa de entrada en el panel posterior
	LEDs para Encendido, Señal, <i>Clip</i> , Modo, indicación adicional de Corriente de Salida y fallos como, por ejemplo, corriente continua ( <i>DC</i> )
<b>Conectores de Entrada</b>	XLR de 3 pines, macho y hembra por canal, pin 2 = en fase (polaridad no invertida, caliente)
<b>Conectores de Salida</b>	Un conector SPEAKON de 4 polos para cada canal (los dos canales pueden llevarse con un solo cable)
<b>Modos de Trabajo</b>	Estéreo, Mono-Puente y Mono-Paralelo
<b>Opciones</b>	Interfaz Extendido de Usuario / E.U.I.2 — módulos para cualquier tipo de equalización
<b>THD+N (típica)</b>	< 0,01 %
	20 Hz - 10 kHz, carga de 8 $\Omega$ , 3 dB por debajo de la potencia nominal
<b>SMPTÉ (típica)</b>	< 0,01 %
	20 Hz - 20 kHz, carga de 8 $\Omega$ , 3 dB por debajo de la potencia nominal
<b>Factor de Amortiguamiento</b>	> 400
	Carga de 8 $\Omega$ , por debajo de 1 kHz
<b>Dimensiones (AnxAlxP)</b>	483 x 88,9 x 422 mm (19",2U)
<b>Peso Neto</b>	12,4 kg
<b>Dimensiones de Embalaje (AnxAlxP)</b>	615 x 135 x 540 mm (0,045 m <sup>3</sup> )
<b>Peso Embalado</b>	15 kg

*Sujetas a alteraciones técnicas sin previo aviso*

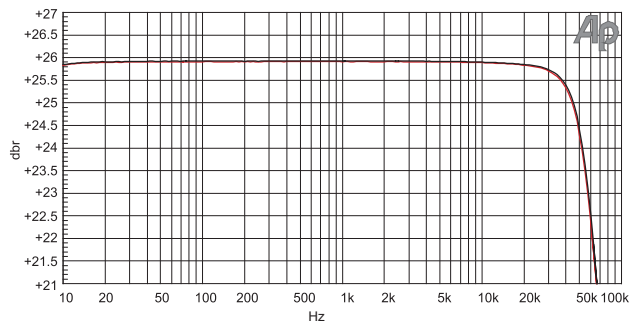

**Figura 8.1**  
Ganancia contra frecuencia (c1, c2)  
(Medidas de comportamiento típico de **VORTEX 6**)

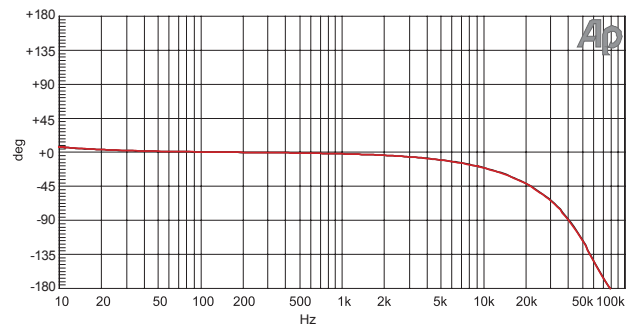

**Figura 8.3**  
Fase contra frecuencia (c1, c2)  
(Medidas de comportamiento típico de **VORTEX 6**)

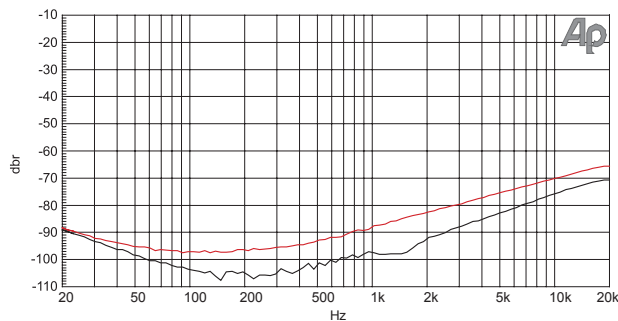

**Figura 8.2**  
Separación de canales contra frecuencia @ 10 W / 4 Ω (c1 => c2, c2 => c1)  
(Medidas de comportamiento típico de **VORTEX 6**)

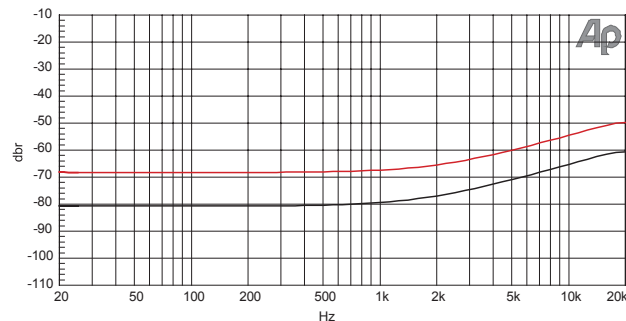

**Figura 8.4**  
Relación de rechazo en modo común (c1, c2)  
(Medidas de comportamiento típico de **VORTEX 6**)



Figura 8.5

Impedancia de salida contra frecuencia @ 1 A RMS de corriente inyectada (c1, c2) equivalente  $11\text{ m}\Omega + 2,1\text{ }\mu\text{H}$   
(Medidas de comportamiento típico de **VORTEX 6**)

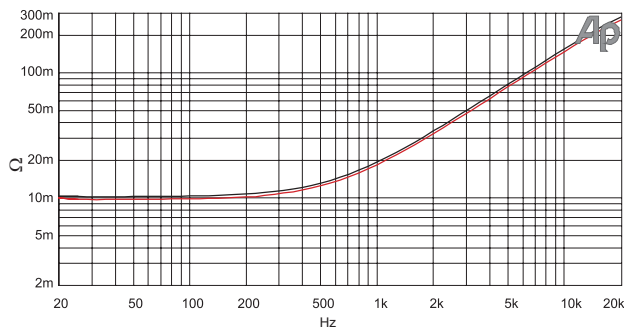

Figura 8.6

THD+N contra voltaje de entrada @ 1 kHz,  $4\text{ }\Omega$  (c1, c2)  
(Medidas de comportamiento típico de **VORTEX 6**)

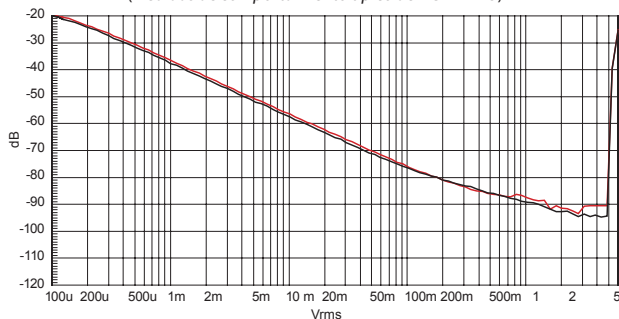

Figura 8.7

Factor de amortiguamiento en  $8\text{ }\Omega$  (c1, c2) ecuación: factor de amortiguamiento = impedancia de carga / impedancia de salida del amplificador  
(Medidas de comportamiento típico de **VORTEX 6**)

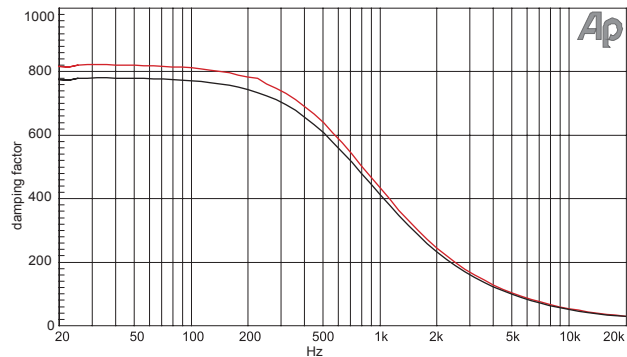

Figura 8.8

THD+N contra frecuencia (BW 22 kHz), 10 dB bajo clip,  $4\text{ }\Omega$  (c1, c2)  
(Medidas de comportamiento típico de **VORTEX 6**)



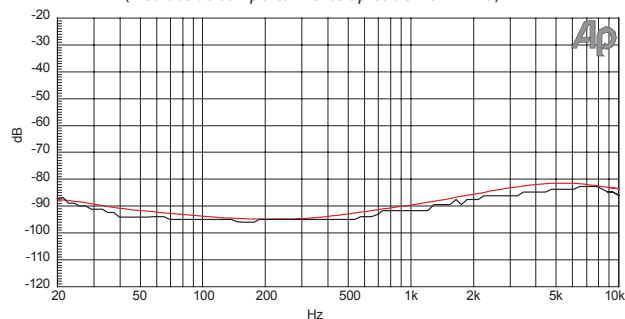

Figura 8.9

Método CCIF de frecuencias diferentes (10,5 kHz y 11,5 kHz) contra nivel de entrada @ 4  $\Omega$  (c1, c2) (Medidas de comportamiento típico de **VORTEX 6**)

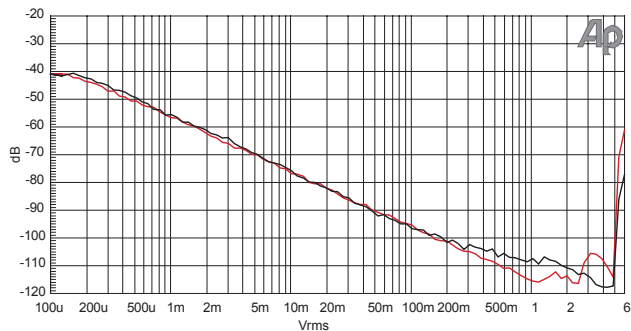

Figura 8.10

Distorsión SMPT de intermodulación (60 Hz y 7 kHz) @ 4  $\Omega$  contra nivel de entrada (c1, c2) (Medidas de comportamiento típico de **VORTEX 6**)

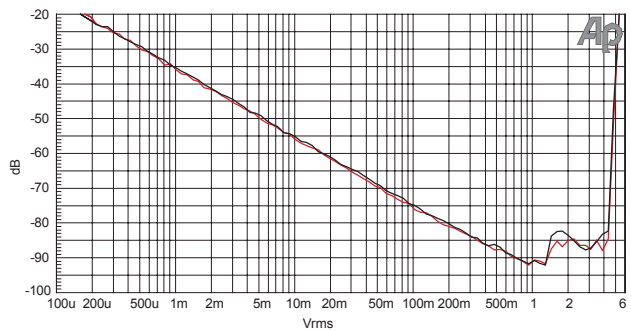

Figura 8.11

**VORTEX 200V** (Medidas de comportamiento típico)

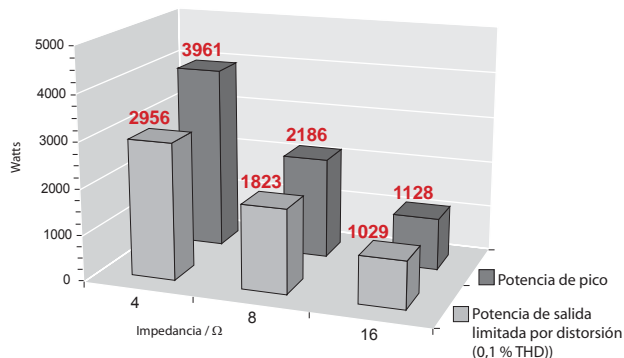

Figura 8.13

**VORTEX 4** (Medidas de comportamiento típico)

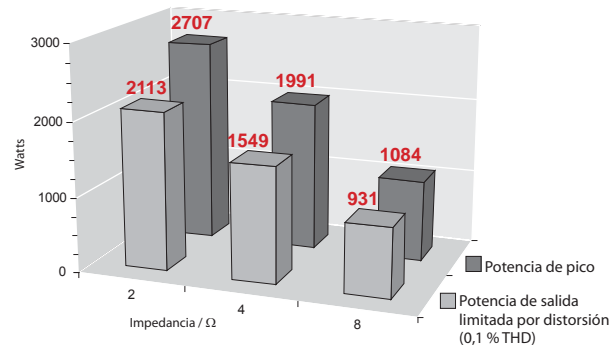

Figura 8.12

**VORTEX 6** (Medidas de comportamiento típico)

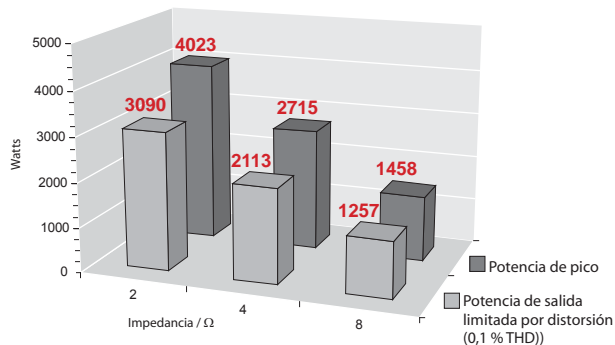

Figura 8.14

**VORTEX 2.6** (Medidas de comportamiento típico)

### 9.1 Resumen de la Garantía

**CAMCO** garantiza el amplificador **VORTEX** contra defectos de piezas o mano de obra durante un periodo de seis (6) años desde la fecha de compra. Siempre que el amplificador se haga llegar al punto de venta /distribuidor en el embalaje original con una copia del comprobante de compra, p.e., un recibo o factura, **CAMCO** reparará los productos defectuosos cuando haya defectos bajo condiciones de uso e instalación normales.

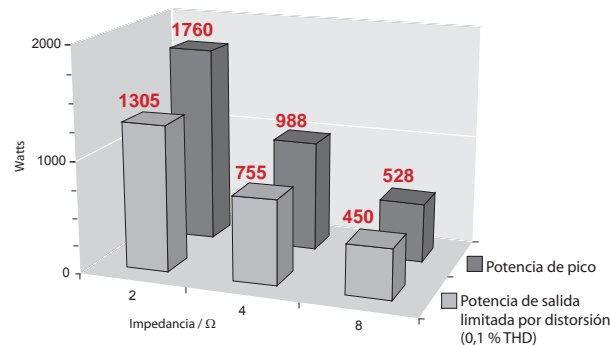
Esta garantía asume que el examen del producto devuelto indica, a nuestro juicio, un defecto de fábrica.

### 9.2 Exclusiones de Esta Garantía

**CAMCO** no es responsable de los daños causados por accidentes de transporte, mala utilización, abuso, uso con voltaje de red eléctrica (AC) incorrecto, uso con equipos periféricos defectuosos, modificaciones, o alteraciones sin consentimiento previo de la fábrica, servicio realizado por un centro no autorizado de servicio técnico, y el desgaste natural. Los amplificadores a los que se les ha quitado o borrado el Número de Serie no están cubiertos por la garantía.

### 9.3 Lo que **CAMCO** Hará

**CAMCO** (o su agente designado) se compromete a rectificar cualquier defecto, con independencia de la causa del fallo (excepto si se excluye de la garantía), reparando, reemplazando o devolviendo el importe del amplificador, como estime pertinente.

### 9.4 Cómo Obtener Servicio de Garantía

Debe notificar al punto de venta/distribuidor su necesidad de servicio de garantía.

Todos los componentes deben enviarse en el embalaje original.

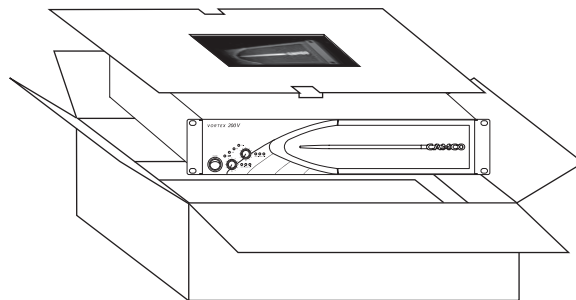

### 9.5 Mejora del producto **CAMCO**

**CAMCO** se reserva el derecho de mejorar el estándar técnico de sus productos sin previo aviso. En caso de duda, consulte a su punto de venta /distribuidor o contacte con **CAMCO** directamente si necesita una clarificación.

**POR FAVOR, ADJUNTE ESTE FORMULARIO COMPLETADO CON EL AMPLIFICADOR  
NO LOS ENVÍE POR SEPARADO**

**Información del Propietario**

Nombre de la Empresa: \_\_\_\_\_

Contacto: \_\_\_\_\_

Dirección: \_\_\_\_\_

Teléfono: \_\_\_\_\_

Facsímil: \_\_\_\_\_

Dirección de Correo Electrónico: \_\_\_\_\_

Modelo: \_\_\_\_\_

Número de Serie: \_\_\_\_\_

Fecha de Compra: \_\_\_\_\_

**Garantía Caducada**

Si ha vencido el plazo de la garantía, el pago se realizará con:

Cash/Cheque

VISA

MasterCard

**Dirección de Envío**

Para transportar el amplificador, han de usarse los materiales originales de embalaje. Envíe el amplificador a la siguiente dirección o a su distribuidor oficial CAMCO más cercano.

**Naturaleza Del Problema**

Describe por favor las condiciones en las que el problema ocurrió y lo que se intentó para corregirlo: \_\_\_\_\_

Otros equipos del sistema: \_\_\_\_\_

En nuestra página web: [www.camcoaudio.com](http://www.camcoaudio.com) encontrará un listado completo de puntos de venta/distribuidores.

**CAMCO Produktions- und Vertriebs-GmbH für Beschallungs- und Beleuchtungsanlagen, Fischpicke 5, D-57482 Wenden, Alemania**



## 11 Información de Mantenimiento

La limpieza y el mantenimiento del interior del amplificador nunca han de realizarse por personal no cualificado. El amplificador nunca debe ser abierto por personal no cualificado.

Se define personal cualificado como las personas que han adquirido conocimiento especializado relevante sobre ingeniería electrónica a través de la educación, formación y experiencia, con conocimiento suficiente de toda la normativa gubernamental relevante de seguridad que le permita juzgar el funcionamiento seguro de amplificadores de potencia en base a las reglas técnicas de la norma IEC 60065.

(IEC 60065 (UNE EN 60065) "Aparatos de audio, vídeo y aparatos electrónicos análogos. Requisitos de seguridad")

Para garantizar el funcionamiento seguro del amplificador, éste ha de probarse al menos una vez, dependiendo de su aplicación y uso, por un técnico cualificado.

En el documento DIN VDE 0702-1 "Safety Checks for Electronic Appliances" para la comprobación de seguridad de dispositivos electrónicos puede encontrar consejos sobre cómo llevar a cabo estas comprobaciones.

Si un amplificador se considera inseguro, ha de etiquetarse de la forma apropiada y almacenarse en lugar seguro para impedir que sea usado por error.

## 12 Retirada del Servicio

Durante el proceso de retirada del servicio del amplificador, se han de seguir todas las reglas y procedimientos que especifique la legalidad.

**Dirección Postal:**

**CAMCO** Produktions- und Vertriebs-GmbH  
für Beschallungs- und Beleuchtungsanlagen  
Fischpicke 5  
D-57482 Wenden  
Alemania

**Teléfono:**

+49 (0) 27 62/4 08- 0

**Facsímile:**

+49 (0) 27 62/4 08- 10

**Internet:**

[www.camcoaudio.com](http://www.camcoaudio.com)

**Correo electrónico:**

[postmaster@camcoaudio.com](mailto:postmaster@camcoaudio.com)

**CAMCO**

[www.camcoaudio.com](http://www.camcoaudio.com)